

# 必要なときだけすぐ使えて、使わないときはスッキリ収納



180度首振り機能  
設置場所に困らない!!

### 商品の主な特徴

- ・光沢塗装仕上げとユニバーサルデザイン設計。
- ・特殊防カビベルトをで、防カビ防菌仕様。
- ・2cm幅ベルトでそのまま干しても、風通りがよく乾きやすい。
- ・ベルトに穴加工しており1mまでは10cm間隔、それ以上は15cm間隔で用途にあった使用が出来る。
- ・使用しないときはマグネットでスッキリ収納。
- ・ベルトの設置は簡単ワンタッチで、女性でも楽チン。
- ・180度首振り機能と専用フック2ヶで使用長さも楽々切り替え。

## こんな不満をスッキリ解決!

雨の日が続くと洗濯物がたまって大変。どうかならないのかしら?

室内物干し器具は、使わない時に邪魔!! しかも床に近くて乾きにくい。

夜の脱衣所でも干したいよね。バスタオルとか...

使わないときは、目立たないで、インテリアとマッチして欲しい。

明日の朝までに乾かないと、会社や学校に間にあわないのよね...

## たとえば、こんなお部屋で、こんな使い方...

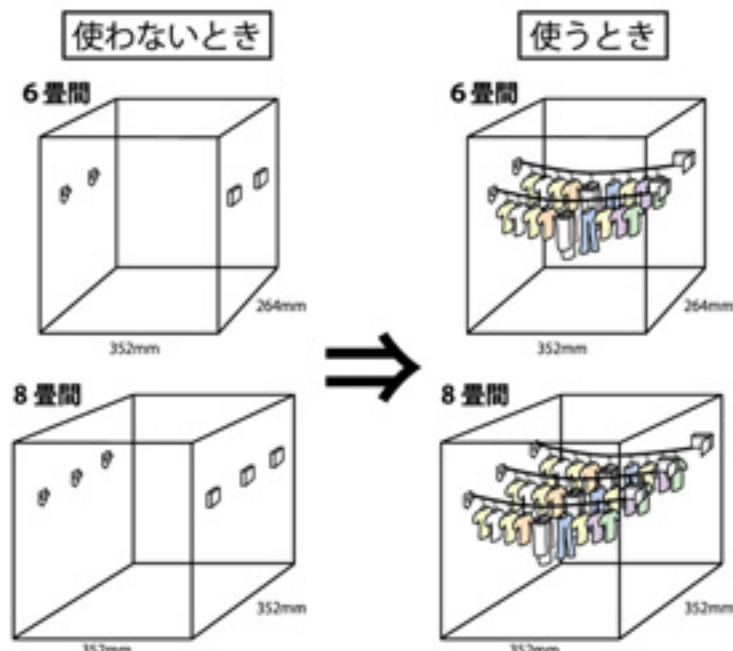

スッキリ収納!

たっぷり物干し!

## さらに、こんな工夫で、乾燥時間短縮!

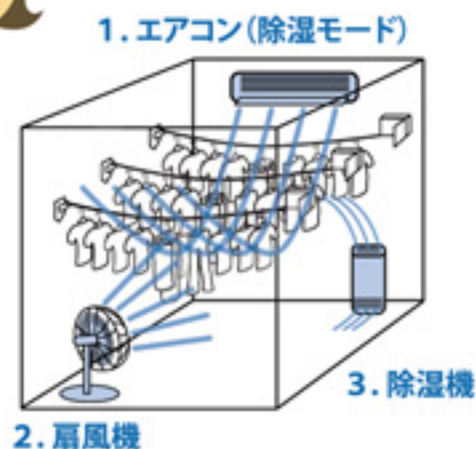

エアコンの除湿モードに、扇風機や除湿機を組み合わせれば、乾燥時間の大幅な短縮も可能です。急ぎの洗濯やたくさんの衣類乾燥も、これなら安心ですね。

## ブルックリンランドリール 取付手順のご案内

### 設置位置を決める

必ず、木下地またはコンクリート下地に設置してください。



まず、本体を取り付ける位置を決めます。取付部分に壁の柱が通っているか器具などを使用して確認しておきます。

次にメジャーで大体の高さを決め、フック側の位置を、本体取り付け部分からベルトの長さ以上の距離で調節し、フック取り付け付近の柱の有無を確認しておきます。

正確な位置が決まったら、鉛筆などで取り付け位置に印をします。高さは小さなお子さんが遊んでふら下らないように、床から2m以上にしましょう。

### 取付手順



開梱後、入れつけ部品のセットを確認して下さい。



付属のレンチでボルトを緩め外して、丁番と本体を区別します。



壁裏側に柱がある事を確認し、付属のネジにて丁番部を取り付けます。



再度、外したボルトで、丁番と本体をセットします。



ボルトは、本体上部面と同じ高さになる位置まで締める、締めすぎると動作不良になり破損します。



フックの取付部分も同様下地位置確認と同じ高さになるように計測しマークしておきます。



壁の裏側の柱にしっかりネジが、ささるように注意しながらネジを取付ましょう。\*フック2箇所違う場所で、ベルト長さ以下の位置で取付下さい。単独で、フックとしても利用できます



本体側からベルトをの伸ばし、フックの引っ掛け部分が問題なく届くか確認します。



まず本体のレバーをFREEの状態にし本体からベルトを引き出す。

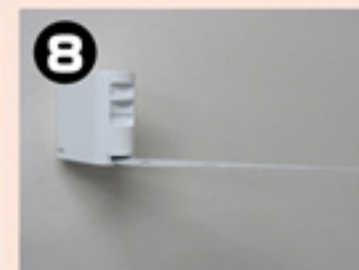

ゆっくり本体からベルトを引き出しフックの引っ掛け金具に確実に引っ掛かっているかをしっかりと確認します。



フック側をベルトをしっかり固定したら、本体側のベルトのたるみを戻して、レバーをLOCKにセットしてロックします。



ベルトにハンガー用の穴が開いているので、そこに引っ掛けるようにして干します。



フックが2個あるので、位置を変えて、洗濯物が少ない時専用にもできます。



洗濯物が多い時専用は長く伸ばして使用します。収納時はレバーをFREEにセットし、先端部を持ちながらゆっくり収納してください。

- 用意するもの メジャー、プラスドライバー、(もしくは電動ドライバー)、設置位置の印をつける鉛筆など、柱の有無を検知する器具など。
- 取付作業時の注意事項 取付位置が高い場合には脚立などを使用してください。工具や部品を足の指などに落とさないように、十分に注意して下さい。作業時は危険ですので、小さな子供は近寄らないのうにご注意ください。

# BROOKLYN LAUNDREEL

ブルックリンランドリール

## 取扱説明書



### 巻取り式物干しベルト

必要なときには引き出して 使わない時はすっきり収納

## 取付方法

付属のビスなどで簡単に取付ができます。(しっかりした下地に取付けてください)

## 注意

**用途以外の使用はしないでください。  
事故・破損の原因となります。**

最長 4m  
最大荷量 15kg

- 本製品に火または50℃以上の高温のものを近づけないでください。表面が変形・変色、ベルトなどが破損します。
- 本製品に衣類以外の物や貴重品などは、掛けしないでください。(ハンガーなど除く)
- 本製品を使用しない際は、ベルト部を収納し取付けたベース部に付けて下さい。マグネットにて設置収納機能付。
- 過剰な衝撃が加われば破損しケガや破損の原因になるため厳重にご注意ください。
- ベルトタイプですので、汚れや湿っている状態での収納などを行った場合、まれに付着した水分がカビの繁殖につながる場合がある為、乾いた状態でのご使用をお勧め致します。
- 最大荷重表記していますが、取付対象物で設定加重は違ってきますので、取付状況には厳重に注意お願い致します。
- 長期的、長時間、環境での変動がありますので、ご了承下さい。
- 万一、取付ビスの浮きやガタつき発生時は直ちに使用を止め、施工業者へ相談してください。
- 子供や人がぶら下がらないでください。
- 本製品のベルトを伸ばし使用時、赤印が見えればそれ以上伸ばさないで下さい。
- ロック解除後のベルト収納時は、フック先端部が目や体に当たらないように手でも持ち厳重に注意し、ゆっくり収納してください。

## 使用方法

本体

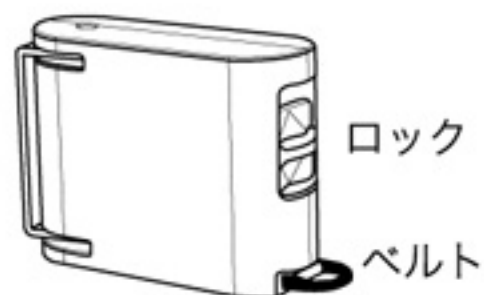

フック

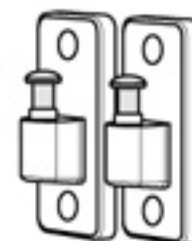

### 1.本体からベルトを引き出す



### 2.ベルトの先をフックに引っかける

\*しっかり引っ掛けるまで手を離さないでください。

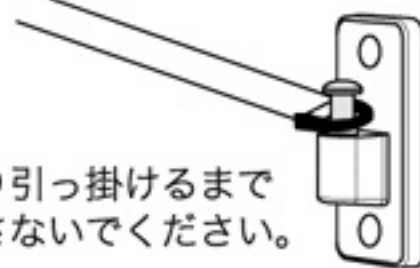

### 3.ロックレバーを下げLOCKの位置にしてください。

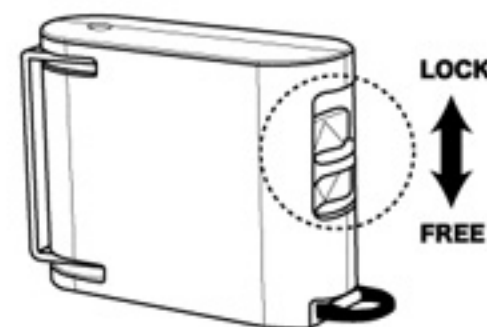

- \*ロックレバーが稀に固く下がらない場合があります。その際はベルトを本体に入れながら再度ロックしてください。(無理矢理ロックすると破損致します。)
- \*白丸凹が隠れるまで、ダイヤルを回しロックしてください。
- \*弛みは発生しますが、不具合ではありません。
- \*Wロック構造になっており、壁の破損を防ぐ為、一定以上の加重が加われば若干ベルトが伸び出る仕組みになっておりますので、不具合ではありませんが、設定加重以上の負荷はかけないでください。

この商品の保証期間は設置後6ヶ月になっております。初期不良等は、無償交換させていただきます。恐れ入りますが本体とヒンジ部のボルトを取って頂き保証書同封の上、返却をお願い致します。

■施工業者名

■販売元

〒107-0052 東京都港区赤坂 8-5-40  
ペガサス青山 615  
株式会社 TIME & GARDEN  
マテリアルワールド事業部

施工日時

最終検査員